

☆仕様

材質:ガルバリウムカラー鋼板

標準色:ブラック、ウッディーブラウン、グリーン

梱包:1ケース1本入り

品番	YY4031BS 1.5尺タイプ	YY4032BS 3尺タイプ	YY4033BS 6尺タイプ
換気棟			
捨水切			
ステンレス			
野地板			
有効開口面積	54cm ² /本	108cm ² /本	198cm ² /本

■ 換気口は天井面積の 1/1,600 吸気口は天井面積の 1/900 を設計基準として設置本数を決定します。
(住宅金融支援機構の小屋裏換気基準)

※施工上のご注意及び本製品使用地域について

- ・換気棟以外の施工要領については屋根材の施工説明書を参考に工事してください。
- ・換気棟を踏みつけたり座ったりしないでください。破損や変形により雨漏り等の原因となります。
- ・換気棟を切断しないでください。割付や長さ調整は片流れ棟包で行ってください。
- ・換気棟は分解しないでください。組み直したり改造はズレ等で雨漏りの原因となります。
- ・屋根勾配を2.5寸～7寸勾配の範囲でご使用ください。
- ・平型化粧スレート(総厚さ11mm)・アスファルトシングル(総厚さ5.5mm)で使用出来ます。
- ・積雪30cm以下にて使用してください。
- ・木下地や換気部材を施工する時は、あらかじめドリルで下穴(3mm)を開けて屋根材が割れるのを防止してください。

又、下記の条件下においては、使用鋼板の耐食性を著しく低下させ、錆の発生及び促進させる可能性がありますので、ご使用时にはご注意ください。

- ・塩害・亜硫酸ガス・コンクリート・モルタル等アルカリ性物質などの影響がある場合。
- ・銅・鉛・合金類等、異種金属を使用した取付金具・付属物との接合がある場合(電食による腐食発生)。
- ・銅・鉛等の物質を含有した薬剤処理物(銅系防蟻処理木材など)との長期接触があった場合。
- ・シンナーなど有機系溶剤が付着した場合。
- ・湖沼・河川・沿岸部などの周辺で常に水しぶきを浴びたり、雨露などで水分に接している場合や吸湿物との常時接触及び接合している場合(濡れたままの状態)。

施工基準

- ・設計者と十分お打合せの上ご使用ください。
- ・施工前に部品、開口部の位置を十分ご確認ください。
- ・施工は、必ず専門業者が行ってください。



株式会社ハウゼコ
〒542-0081 大阪市中央区南船場2-10-28 NKビル6F
T 06-4963-8266 F 06-4963-8267
WWW.hauseco.jp

☆施工手順

《納まり例》

1. 開口部を開ける

①野地板に上端部より約 50mm~60mmの位置に開口部をあけてください。
この寸法は2.5寸~7寸勾配の時の目安で建物の構造、屋根勾配により異なります。

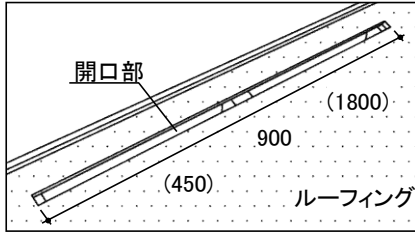

2. 捨水切の加工・取り付ける

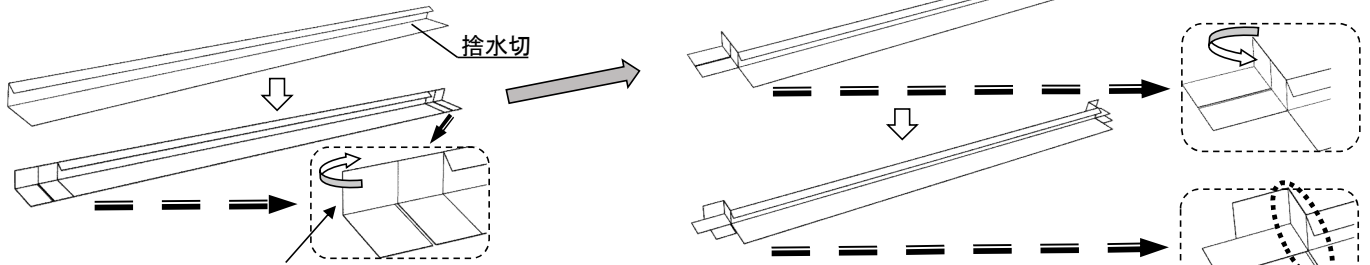

切込を入れて裏側へ折り返す

- ①捨水切を開口部に合わせて、両端を切り込みを入れて上記図のように折り曲げてください。
②開口部に被せて十分にシーリングしてください。 ③捨水切の捨ての部分に釘又はビスで固定してください。

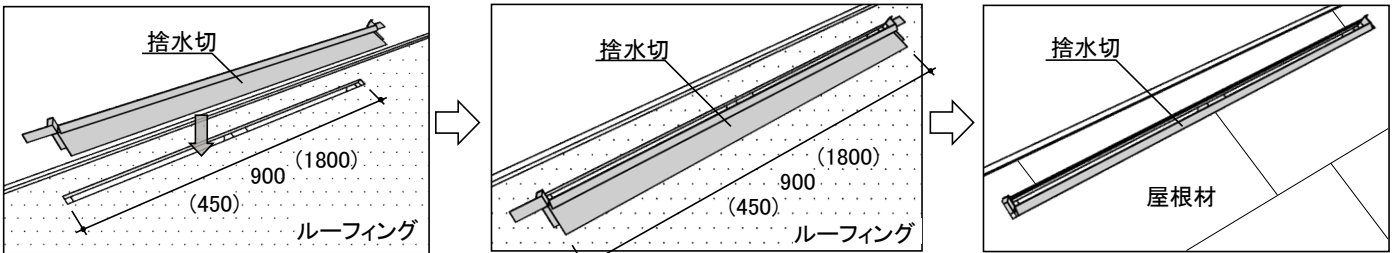

3. 換気棟を取り付ける

※換気棟先、棟包後施工

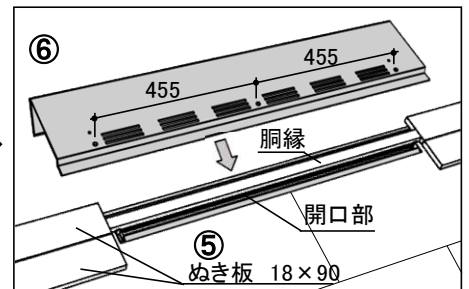
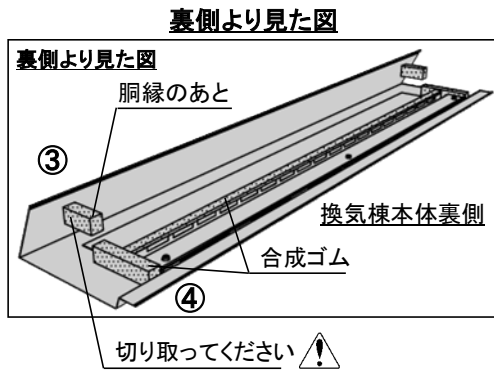
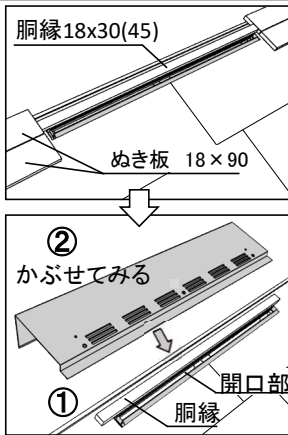

- ①開口部の上部に18×30(45)の胴縁を取り付けてください。
②片流れ換気棟を開口部の上に被せてください。(仮置き)
③本体をひっくり返して、合成ゴム(EPDM発泡テープ)に胴縁の跡が付いていたら、胴縁の上にきちんと被さっている状態です。
④合成ゴムが胴縁に重なる部分をカッターナイフ等で切り取ってください。
⑤ぬき板は(18×90)を使用してください。
⑥換気棟は開口部の中央に合わせて付属の取り付けビス(ステンレスコーススレッド)で取り付けてください。

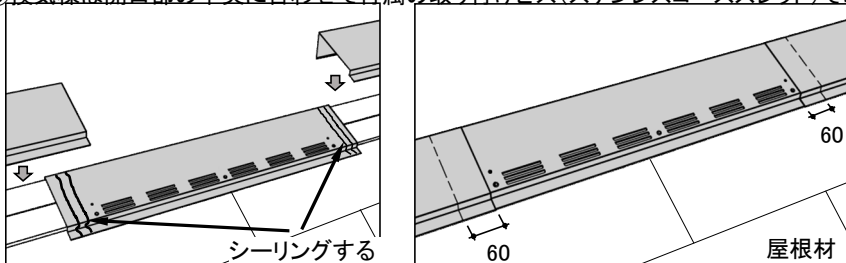

重ね部に著しく隙間がないか確認してください。
又 重ね代は60mm取り、重ね部には図の様に必ずシーリング2本してください。
※換気部材の連続使用の場合、
開口部と開口部の間は150mm離してください。

4. 換気棟と外壁材は必ずビスで留める